



lamello, glatt, Eiche hell (golden oak)

Belu Ga Seitensektionaltore

Manuell & Automatik





Oberflächen, Strukturen, Farben

Spielraum für Individualisten

- in endbehandelter Oberfläche, nie mehr streichen
- wählen Sie aus den möglichen Oberflächen und der Farbpalette mit bis zu 10 Standardfarben und 7 Belu Ga-Farben, sowie RAL nach Wahl

Mögliche Oberflächen & Strukturen

lamello in woodgrain, stucco & glatt



medio in woodgrain, stucco & glatt



woodgrain



stucco



castello in woodgrain, stucco & glatt



visio in woodgrain, stucco & glatt



senso in woodgrain, stucco & glatt





medio, stucco, graualuminium RAL 9007



visio, glatt, anthrazitgrau RAL 7016



Farbpalette

Wählen Sie aus unserer Farbpalette oder RAL nach Wahl, ganz nach Ihrem Wunsch

Standardfarben

Belu Ga-Farben

woodgrain

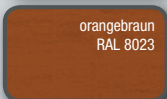
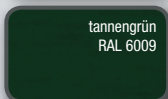
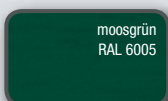
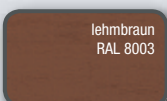
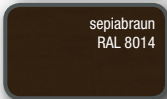
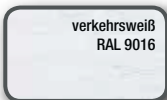

stucco

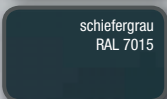
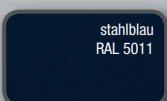
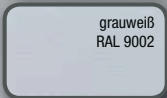
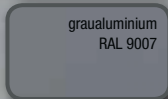
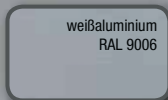
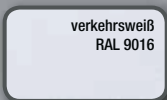

glatt

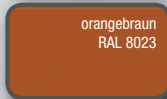
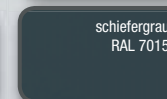
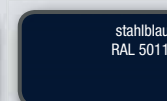
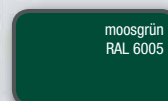
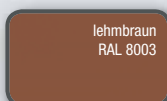
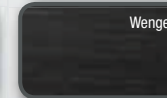
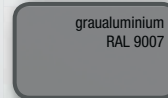
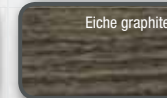
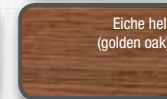
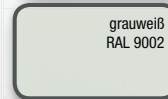
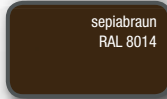
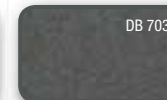
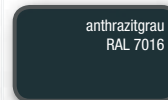



Das neue Seitensektionaltor eröffnet fast unendliche Möglichkeiten und bietet Ihnen eine integrierte Schlupftür.
castello, woodgrain, moosgrün RAL 6005

Garagentore mit ganz persönlicher Note

Das neue Belu Ga Seitensektionaltor eröffnet fast unendliche Möglichkeiten, Größen bis 6500 mm (1-flügelig) bzw. 13000 mm (2-flügelig) in der Breite und 4000 mm in der Höhe, 45 mm Stahlsektionen in allen Farben, sowie Alurahmensektionen zur bauseitigen Beplankung oder werksseitig in Holz oder Aluminium belegt, machen das BeluGa-Seitensektionaltor einzigartig.

5 trendige Modellvarianten in den Strukturen woodgrain, stucco und glatt, Design-Applikationen, Fenster, Blenden, sowie geringe Einbaumaße, eine hohe Montagefreundlichkeit und ein stranggepresstes Schienensystem runden das System und die Möglichkeiten ab.

Eine integrierte Schlupftürfunktion erhalten Sie ohne Mehrpreis, ebenso wie die in Höhe und Breite millimetergenaue Fertigung Ihres Tores.

Standardfenster

- Aluminiumrahmen, 1,5 mm aussen flach am Torblatt anliegend, Aluminium-Sprosse im Scheibenzwischenraum
- Ausführung Motiv I-IV sowie V und VI wählbar, auf Gehrung geschnitten
- in Torfarbe beschichtet (bei Holzdekor RAL ähnlich) oder in RAL nach Wahl, kein Verbleichen wie bei PVC-Rahmen
- Kunststoff-Doppelscheibe Acryl klar/bedingt kratzfest oder strukturierte Oberfläche, Verglasung mit Milchglas oder satiniert gegen Aufpreis möglich
- bei castello und visio sind Fenster unterhalb der Sicke bzw. dazwischen angeordnet.



Motiv I - SST Motiv II - SST Motiv III - SST Motiv IV - SST



Motiv V Motiv VI



Lichtband MAX-LIGHT
beidseitig in Torfarbe außen beschichtet

Designfenster

- Aluminiumrahmen, flach am Torblatt anliegend, ohne sichtbare Gehrung, eloxiert in Edelstahlfinish, Edelstahloptik ohne Fingerabdrücke
- Ausführung Motiv VII, VIII sowie IX wählbar
- Kunststoff-Doppelscheibe Acryl klar/bedingt kratzfest oder strukturierte Oberfläche, Verglasung mit Milchglas oder satiniert gegen Aufpreis
- optional liefern wir Ihnen auch Wunschverglasungen, auch in Echtglas (nur in Verbindung mit 6. Beschlag)
- bei castello und visio sind Fenster unterhalb der Sicke bzw. dazwischen angeordnet



Motiv VII



Motiv VIII

ZUBEHÖR UND AUSSTATTUNGEN OHNE GRENZEN

lamello



medio



castello



visio



senso



BeluGa Aussengriffe

- flach anliegende Aussengriffe zur manuellen Bedienung erhalten Sie wahlweise in Metall schwarz oder in Edelstahloptik
- Griff mittig am Torblatt angebracht
- Verriegelung einfach, nach oben



Notentriegelungsschloss

- bei Stromausfall, einfach den Zylinder aufsperrn, herausziehen und den Antrieb über das montierte Seil entriegeln, kaum sichtbar in der Sektion auf der Antriebsseite eingebaut

Noch mehr Ausstattung Scharnierabdeckung (als Option)



- hochwertige Aluscharniere optional Scharnierabdeckung
- 45 mm Stahl-Sandwich-Paneel, optimale Wärmedämmung und maximale Stabilität
- leiser Torlauf durch kugelgelagertes Laufwagen
- stranggepresste Aluminium-Laufschienen
- durchgehende Sturzblende in Aluminium, optional auch in Torfarbe
- **geringe Einbaumaße** Sturzbedarf 125 mm
- geringer Seitenplatzbedarf, 450 mm mit Standardkurve, 449 - 250 mm mit Umlenkwagen 25 und 249 - 120 mm mit Umlenkwagen 10
- optimal für die Renovierung, mit der aufgebauten Wetterschiene müssen Sie keinen Estrich aufstemmen, einfach und leicht auf den bestehenden Boden gesetzt.
- Antrieb für Automatik-Version, BeluGa 401, inkl. 2 Handsender, mit integrierter Schlupffüfunktion



Motiv IX - SST



Motiv IX - SST

Exklusivfenster

- hochwertiger Aluminiumrahmen, 3 mm aussen, aus vollem Material gefräst, Designnut für noch mehr Exklusivität, alle Kanten leicht abgerundet, ohne sichtbare Gehrung
- in Torfarbe beschichtet (bei Holzdekor RAL ähnlich) oder in RAL nach Wahl, beidseitig in Torfarbe außen
Kein Verbleichen im Unterschied zu PVC-Rahmen!
- Kunststoff-Doppelscheibe Acryl klar/bedingt kratzfest oder strukturierte Oberfläche, Verglasung mit Milchglas oder satiniert gegen Aufpreis
- optional liefern wir Ihnen auch Wunschverglasungen, auch in Echtglas (nur in Verbindung mit 6. Beschlag)
- bei castello und visio sind Fenster unterhalb der Sicke bzw. dazwischen angeordnet



Motiv I - SST



Motiv II - SST



Motiv III - SST



Motiv IV - SST



Alurahmenkonstruktion mit Holzbelag P 108, Fräsung BD F05

Alurahmenkonstruktion

zur individuellen Beplankung

Das Belu Ga Seitensektionaltor- Alurahmen ist die Basis dieser individuellen Torvariante. Die Rahmen-Sprossen-Konstruktion liefern wir ohne Füllung oder optional mit 28 mm starker geschlossener Füllung. Wählen Sie selbst, Rahmenfarbe beidseitig Aluminium silber eloxiert oder optional beidseitig in Farbe RAL nach Wahl.

Gestalten Sie Ihr Garagentor mit außergewöhnlichen Designfräsungen. Gerne lassen wir uns von Ihren eigenen Ideen inspirieren und erstellen Ihnen Fräsungen nach Ihren Vorstellungen.

Möglichkeit 1

Sie bringen den Belag bauseitig auf. Sprechen Sie bitte mit Ihrem Fachhändler, dieser berät Sie gerne zum max. Gewicht und der max. Belagsstärke!



2-flügeliges Seitensektionaltor, senso, weißaluminium RAL 9006

Rustikal, klassisch oder edel –

wählen Sie ein Motiv oder gestalten Sie selbst

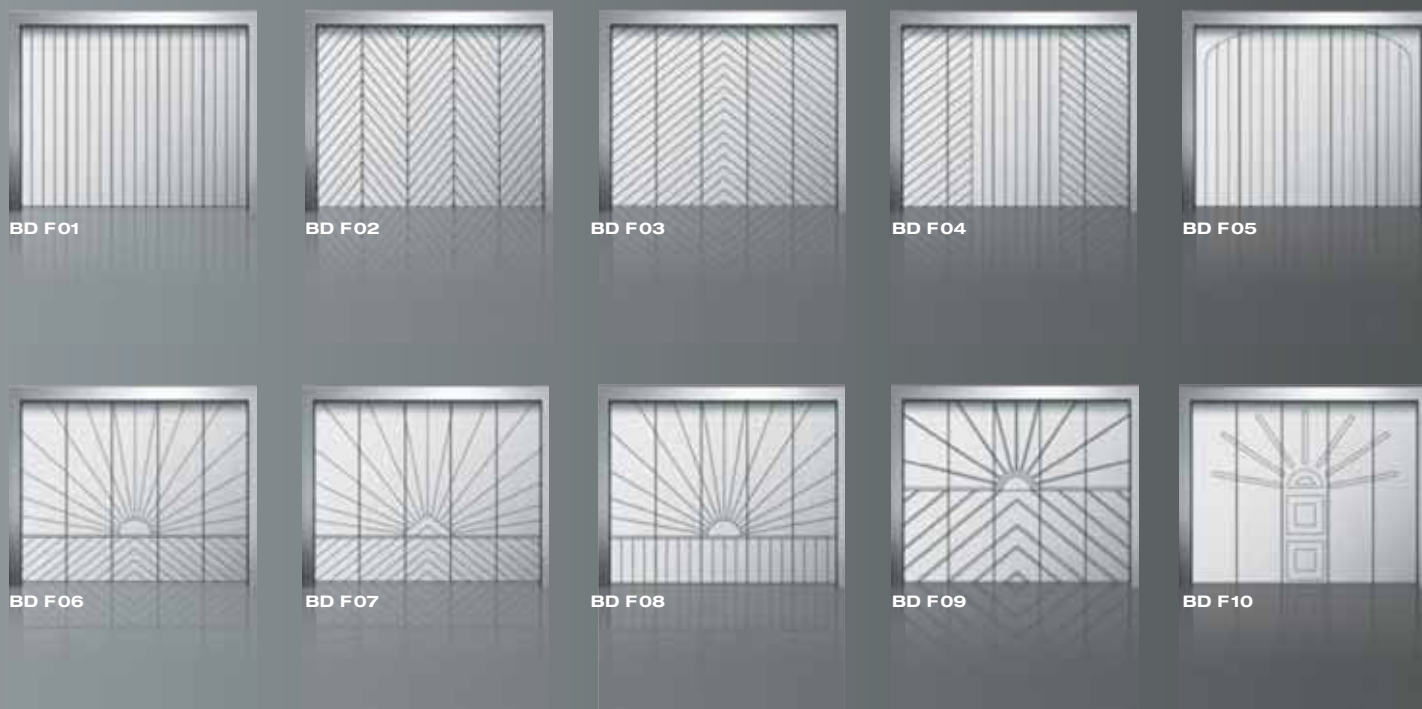

Möglichkeit 2

(Werkseitiger Holzbelag mit/ohne Fräsung)

- 16 mm Holz-Mehrschichtplatte tauchimprägniert, zur bauseitigen Endbehandlung
- 10 Standardlasuren + tauchimprägniert
feinwüchsige Fichte oder feinwüchsige Lärche in endbehandelter Oberfläche
- Standardfarbe des Torrahmens silber, E6/EV1, optional auch in RAL nach Wahl beschichtet

Möglichkeit 3

(Werkseitiger Alubelag mit/ohne Fräsung)

- 3 mm Aluminiumbelag, in endbehandelter Oberfläche
- 14 Standardfarben, 3 Holzdekore (BDH) und 3 Strukturlacke (BDM)
- 16 weitere Oberflächenveredelungen (B-MKW)
- Standardfarbe des Torrahmens silber, E6/EV1, optional auch in RAL nach Wahl beschichtet

Standardlasuren (Holzbeplankung, 8,5 kg/qm)

P 100, tauchimprägniert	P 107
P 101	P 108
P 103	P 109
P 104	P 110
P 105	P 111
P 106	

Farben (Aluminiumbeplankung, 8,5 kg/qm)

Standardfarben

rubinrot, RAL 3003	lichtgrau, RAL 7035
stahlblau, RAL 5011	ockerbraun, RAL 8001
taubenblau, RAL 5014	lehm Braun, RAL 8003
moosgrün, RAL 6005	sepiabraun, RAL 8014
tannengrün, RAL 6009	weißaluminium, RAL 9006
signalgrau, RAL 7004	graualuminium, RAL 9007
anthrazitgrau, RAL 7016	verkehrsweiß, RAL 9016

Holzdekor (BDH)

BDH 01
BDH 02
BDH 03

Strukturlack (BDM)

BDM 01
BDM 02
BDM 03

Dekore (B-MKW)

B-MKW 01, Zebrano hell, Glanz	B-MKW 09, Eiche hell
B-MKW 02, Zebrano dunkel, Glanz	B-MKW 10, Eiche dunkel
B-MKW 03, Olive hell, Glanz	B-MKW 11, Bronze
B-MKW 04, Olive dunkel, Glanz	B-MKW 12, Kirsche
B-MKW 05, Kiefer hell	B-MKW 13, Kiefer
B-MKW 06, Kiefer dunkel	B-MKW 14, Buche dunkel
B-MKW 07, Iroko	B-MKW 15, Douglasie hell
B-MKW 08, Mahagoni	B-MKW 16, Douglasie dunkel

Bitte beachten Sie, das Holzoberflächen grundsätzlich gepflegt werden müssen!

DESIGNAPPLIKATIONEN & SOCKELBLENDEN

Neue Designapplikationen bieten weitere Möglichkeiten, das eigene Tor exklusiv zu gestalten und besondere Akzente zu setzen. Sie schaffen sich etwas Einzigartiges, indem Sie Ihrer Kreativität freien Lauf lassen. Ihr Wunsch ist unsere Aufgabe! Wählen Sie unter einer Vielzahl von Applikationen Ihren Favoriten aus. Gerne realisieren wir auch Ihre individuellen Wünsche!

NUR auf Basis der Oberfläche SENSO in glatt (keine Sickenprägungen)

Highlight

- preiswerte Designhighlights für ihr Garagentor
- Aluminium, eloxiert in Edelstahlfinish, Edelstahloptik ohne Fingerabdrücke
- flach am Torblatt anliegend
- nur 1,5 mm dünn für eine flache Optik
- 10 Highlight-Designapplikationen
- keine Fensterausschnitte möglich
- Wunschmotive auf Anfrage

Exklusiv

- Aluminium, eloxiert in Edelstahlfinish, Edelstahloptik ohne Fingerabdrücke
- flach am Torblatt anliegend, nur 1,5 mm dünn für eine flache Optik
- oder aus Aluminium 3 mm, in 14 Standardfarben oder RAL nach Wahl beschichtet
- viele Designs sind auch mit Verglasung möglich, wir bieten Kunststoff-Doppelscheiben klar in nahezu kratzfester Oberfläche oder auf Wunsch auch strukturiert an
- optional liefern wir Ihnen auch gerne Wunschverglasungen, auch in Echtglas.
- 13 Exklusiv-Designapplikationen
- Sie möchten ein Wunschmotiv ganz nach Ihren Vorstellungen, z.B. nach Vorlage Ihrer Haustür oder Sie haben eine ganz eigene Idee? Wir fertigen Ihr Wunschdesign auch gerne auf Anfrage!

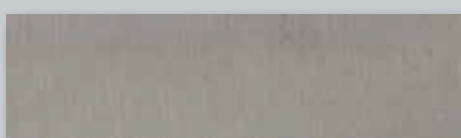
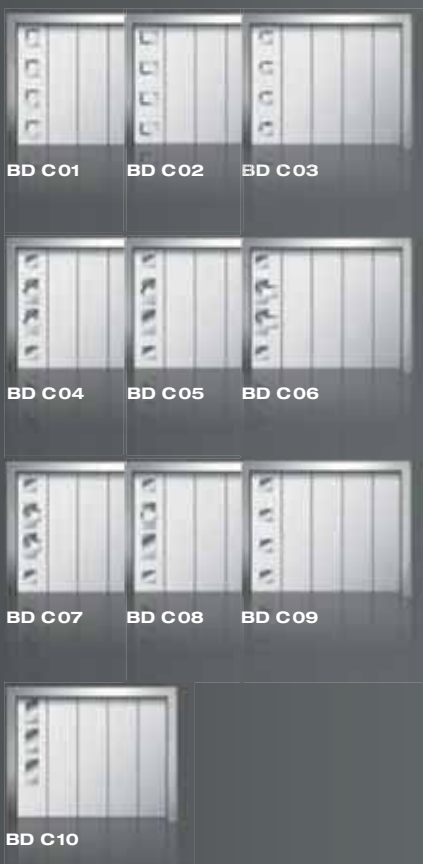

Designsockelblende

- Aluminium, eloxiert in Edelstahlfinish
- Edelstahloptik ohne Fingerabdrücke
- flach am Torblatt anliegend
- nur 1,5 mm dünn für eine flache Optik
- Höhe 100 mm, ab 3000 mm Torbreite 2teilig

NUR auf Basis der Oberfläche SENSO in glatt (keine Sickenprägungen)

GUTE GRÜNDE FÜR EIN BELU GA SEITENSEKTIONALTOR



Rundum dicht - Bodenanschluss, Wetterschiene mit Führungsstück und Bürstendichtung



stabil und auch optisch ein Highlight, keine zusätzlichen Blenden erforderlich - Sturzprofil mit Laufschiene



stabile Laufschiene mit kugelgelagerten Laufwagen, langlebig und sehr leise im Torlauf - Sturzprofil mit Laufschiene



10 Jahre Garantie

Dank höchstem technischen Niveau, patentierten Funktionen und einmaligen Lösungen gewähren wir Ihnen 10 Jahre Garantie.



Minimierter Montageaufwand!

hohe Montagefreundlichkeit



Mehr Stabilität und hohe Wärmedämmung!

durch 45 mm isolierte Stahlpaneele



Komplette Leistung

alles aus einer Hand - geschultes, erfahrenes Personal



Qualität made in Germany

Wir fertigen ausschließlich in Deutschland



Ihr Tor wird auf Maß gefertigt!

auf den Millimeter genau in Breite und Höhe

EINBAUDATEN & TECHNISCHE INFORMATIONEN

Torblatt	45 mm		
Version	Standard- und Sondergrößen		
Beschlagstyp	Standard	Umlenkwagen 25	Umlenkwagen 10
Schienensystem	Aluminium-Pressblank	Aluminium-Pressblank, mit zusätzlichem Umlenkwagen	
Laufwagen	kugelgelagert		
Seitenplatz / Einlaufseite	450 mm	449 - 250 mm	249 - 120 mm
Seitenplatz / Schlossseite	70 mm		
Sturzbedarf	125 mm		
Gewicht (maximal)	bis 25 kg/m ²		
Lichte Breite	2000- 6500 mm (1-flügelig) und bis 13000 mm (2-flügelig)		
Lichte Höhe	1800 mm - 4000 mm		
Zwischenbreite / -höhe	ohne Mehrpreis		
Scharnierabdeckung	Optional		
Schlupftürfunktion	Serie		
Endkappen und Laufschiene oben	optional in Torfarbe, Aluminium - Pressblank		
Endkappe und Wetterschiene unten	optional in Torfarbe, Aluminium - Pressblank		
Material	Stahl, verzinkt und beschichtet, Alurahmenkonstruktion mit individueller Beplankung		
Lichtband	MAX Light oder Standard		
Fenster	Standard-, Design- und Exklusiv-Fenster möglich		

Einbauvarianten

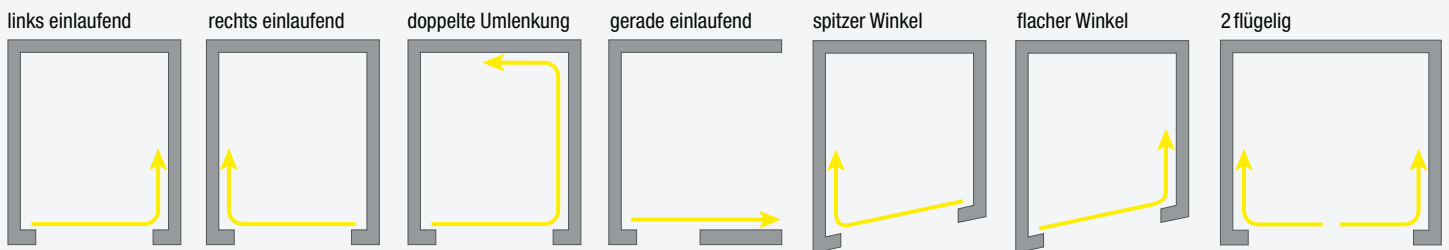

Möglichkeiten Antriebsmontage

	Antrieb Seitenwand	Sturzbedarf	Antrieb Sturzmontage	Sturzbedarf	Antrieb Decke/Seitenwand	Sturzbedarf
Normalkurve	+ 800 mm (baustg gek.)	125 mm	+ 800 mm (baustg gek.)	160 mm	+ 800 mm (baustg gek.)	160 mm
Umlenkwagen 25	+ 800 mm (baustg gek.)	125 mm	nicht möglich	160 mm	+ 800 mm (baustg gek.)	160 mm
Umlenkwagen 10	+ 800 mm (baustg gek.)	125 mm	nicht möglich	160 mm	+ 800 mm (baustg gek.)	160 mm

Platzierung Antrieb

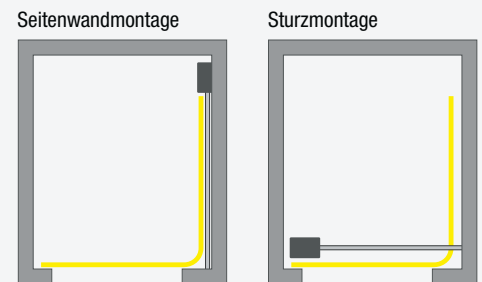

Einbaumaße

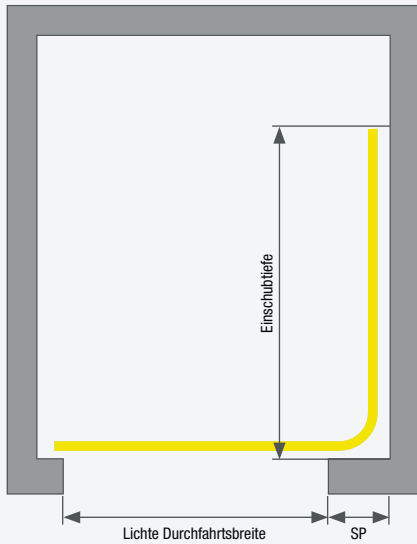

	Seitenplatzbedarf (SP)	Einschubtiefe	Beispiel			Einschubtiefe
		Manuell (Formel)	LB	SP	Einschubtiefe	Automatik (Formel)
Normalkurve	450 mm	LB - (600-SP)	2500 mm	450 mm	2350 mm	LB - (600-SP) + 800 mm
Umlenkwagen 25	449 - 250 mm	LB + (1250-SP)	2500 mm	300 mm	3450 mm	LB + (1250-SP) + 800 mm
Umlenkwagen 10	249 - 120 mm	LB + (1450-SP)	2500 mm	150 mm	3800 mm	LB + (1450-SP) + 800 mm

Hinweis: bei 90° gedrehtem Kopf (Seitenwand und Sturzmontage) reduziert sich die Einschubtiefe um 120 mm

Umlenkungen Alle Maße zzgl. ca. 800 mm für Antriebskopf (Seitenwandmontage)

Normalkurve

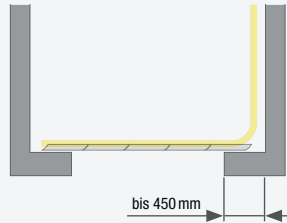

Umlenkwagen 25

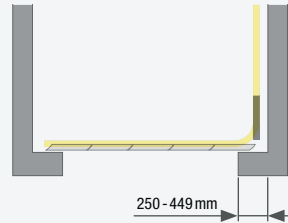

Umlenkwagen 10

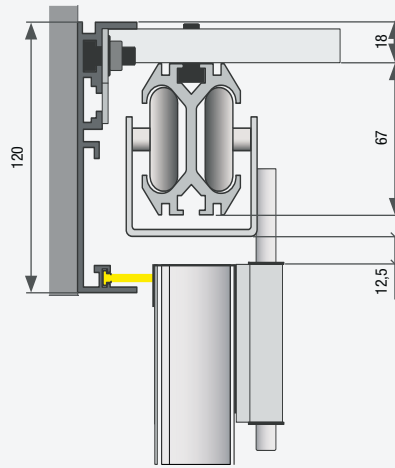
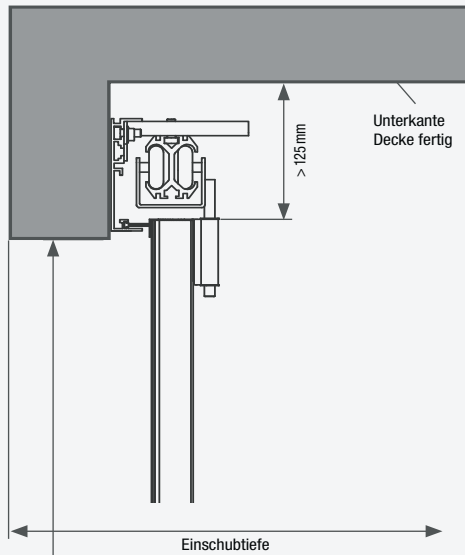
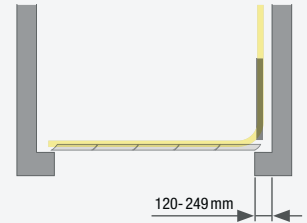

Umlenkwagen

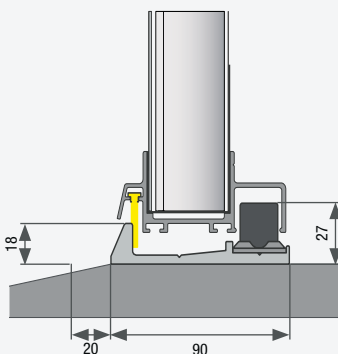
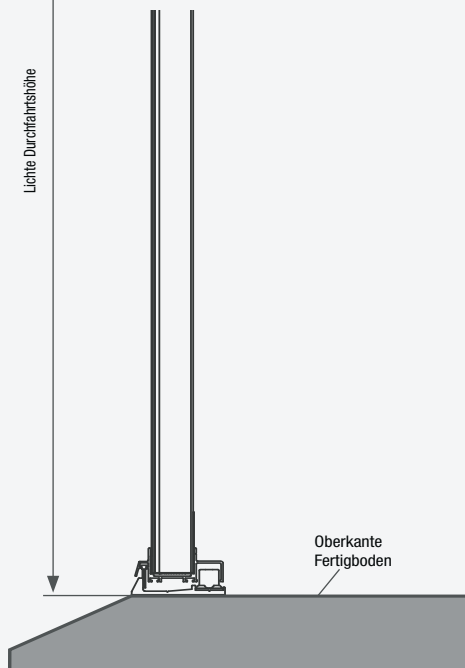

Variante ohne Wetterschiene

- Alternative falls keine Wetterschiene (Bodenschiene) erwünscht.
- 3 Bürstendichtungen zum Boden, wir empfehlen min. 2° Gefälle
- **Achtung:** Entwässerung bauseitig, eine 100%ige Abdichtung zum Boden kann nicht gewährt werden, da es sich um Bürstendichtungen handelt!

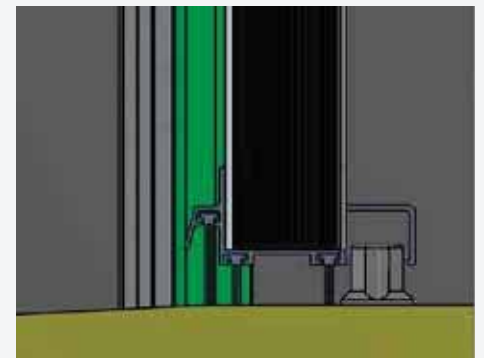



Das Unternehmen

BeluTec wurde 1988 in Lingen gegründet und gehört heute zu den namhaften Herstellern hochwertiger Industrie- und Garagentore und horizontaler Falltüren. Weltweite Patente wie z. B. die automatische Lüftung bei geschlossenem Tor und der daraus resultierende Niedrigsturzbeford (Sturzhöhe ab 50 mm) sichern unseren Vorsprung! Mit unserem technischen Know-how, einer Elektro- und Steuerungsabteilung, ein CAD-Konstruktionsbüro und eigenen Fertigungsanlagen wie CNC-, Paneel- und Profilmittelbearbeitungszentren, zwei Paneel- Schäumenanlagen, Schweißroboter und Pulverbeschichtungsanlage (bis 12m Länge) bieten wir Ihnen eine entsprechende Fertigungstiefe und können umfangreiche Sonderprojekte mit kurzfristigen Terminen ausführen. Diverse Werkstoffe, viele RAL- und DB-Farben wie auch die eigenen Antriebs- und Steuerungssysteme runden die einzigartige Auswahl unserer Produkte ab. Für die höheren Anforderungen der neuen EnEV 2009 (Energieeinsparverordnung) bieten wir Ihnen mit unseren thermisch vollständig getrennten Profilen einen hervorragenden Wärmedämmwert von bis zu $U=0,65 \text{ W/m}^2\text{K}$, und damit die Möglichkeit bei fast allen Anforderungen die Wünsche der Bauherren und/oder die gesetzlichen Bestimmungen zu erfüllen. **Qualität made in Germany!**

Einen Überblick über unsere gesamte Produktpalette erhalten Sie auch unter www.belutec.com.

Die Marke

Mit unserer Fachhandelsmarke BeluGa setzen wir konsequent neue Maßstäbe und nutzen erfolgreich die langjährigen Erfahrungen und Synergien in unserem Unternehmen.

BeluGa Tore stehen für

- Qualität, made in Germany
- lange Lebensdauer
- maximalen Komfort
- mehr Individualität
- höchste Sicherheit

Wir setzen Ihre Vorstellungen um! Fordern Sie Ihr individuelles Informationsmaterial an oder kontaktieren Sie Ihren Belu Ga Händler!

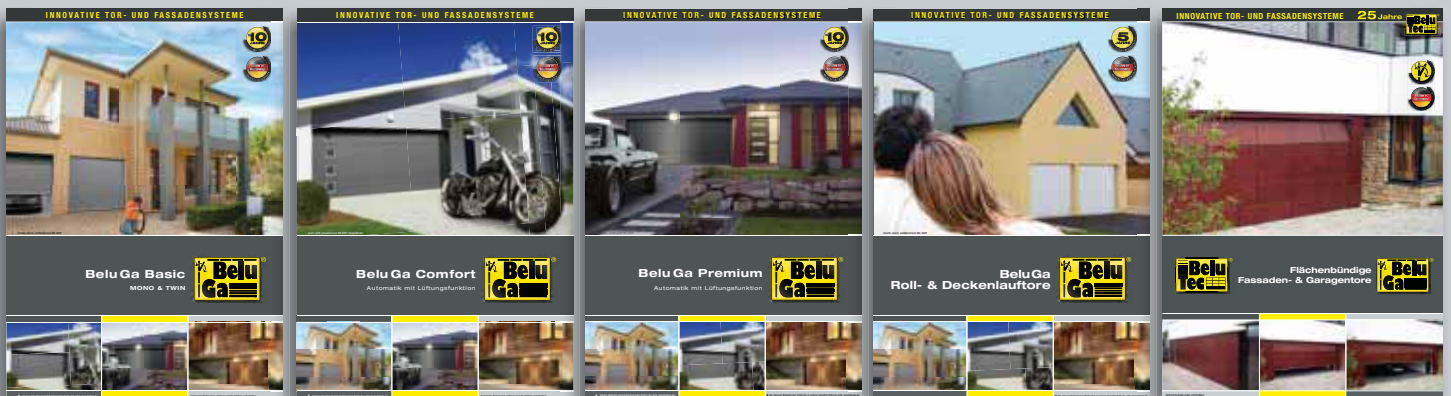

Interesse geweckt? Weitere Informationen erhalten Sie unter:



www.belutec.com



www.beluga.de